

ماوس Dell™ WM514 لاسلكي

دليل المالك



تخضع المعلومات في هذه المستندات للتغيير بدون إخطار.
جميع الحقوق محفوظة © Dell Inc 2013.

يحظر بشدة إعادة إنتاج أي من هذه المواد بأي طريقة مهما كانت بدون إذن مكتوب من شركة Dell Inc. العلامات التجارية المستخدمة في هذا النص: تعد Microsoft® و Windows® إما علامات تجارية أو علامات تجارية مسجلة لشركة Microsoft Corporation في الولايات المتحدة و/أو الدول الأخرى؛ يعد Dell™ وشعار Dell علامات تجارية لشركة Dell Inc.

يجوز استخدام علامات تجارية أو أسماء تجارية أخرى في هذا المستند للإشارة إما إلى المؤسسات التي تخص العلامات والأسماء أو منتجاتها. تتنازل مؤسسة Dell Inc. عن أي مصالح ملكية في العلامات التجارية أو الأسماء التجارية بخلاف الخاصة بها.

2013 - 3 تنقيح. A00

القيود وإخلاء الطرف

المعلومات الواردة في هذا المستند، بما يشمل جميع التعليمات، والتنبيهات، والاعتمادات التنظيمية، تم تقديمها من خلال المورد ولم يتم التحقق منها أو اختبارها على نحو مستقل من خلال Dell. لا تتحمل Dell مسؤولية أية تلفيات تنشأ كنتيجة إما عن اتباع أو عن عدم اتباع هذه التعليمات.

تم إعداد جميع البيانات أو الدعاوى بشأن خصائص، أو قدرات، أو سرعات، أو مؤهلات الجزء المشار إليه في هذا المستند من خلال المورد وليس من خلال Dell. تخلي Dell مسؤوليتها عن معرفة دقة، أو تمام، أو إثبات أيًا من هذه البيانات. يتم توجيه جميع الأسئلة أو التعليقات المتعلقة بهذه البيانات أو الدعاوى إلى المورد.

تشريعات التصدير

يقر العميل بأن هذه المنتجات، والتي قد تشمل التقنيات والبرمجيات، تخضع لقوانين وتشريعات لي الجمارك والتصدير بالولايات المتحدة وقد تخضع أيضاً لقوانين وتشريعات الجمارك والتصدير في الدولة التي تم تصنيع المنتجات بها و/أو الدولة التي تلقت المنتجات. يوافق العميل على الالتزام بهذه القوانين والتشريعات. علاوة على ذلك، وبموجب القانون الأمريكي، لا يجوز بيع المنتجات، أو إيجارها، أو تحويلها بأية طريقة خلاف ذلك إلى مستخدمين نهائيين محظورين أو إلى دول محظورة. بالإضافة لذلك، لا يجوز بيع المنتجات، أو تأجيرها، أو تحويلها بطريقة خلاف ذلك، أو استغلالها من خلال مستخدم نهائي له علاقة بأنشطة تتعلق بأسلحة الدمار الشامل، بما يشمل على سبيل المثال لا الحصر، الأنشطة المتعلقة بتصميم، أو تطوير، أو إنتاج، أو استخدام الأسلحة، أو المواد، أو المنشآت، أو الصواريخ النووية أو دعم مشروعات الصواريخ أو الأسلحة الكيميائية أو البيولوجية.

المحتويات

الإعداد

الفأرة

الخصائص

حل المشكلات

المواصفات

معلومات تنظيمية

الضمان

تنظيمي

الاعتمادات

الإعداد

متطلبات النظام

- منفذ USB واحد (لجهاز استقبال USB)
- Microsoft Windows 7 / 8 / RT

محتويات الصندوق

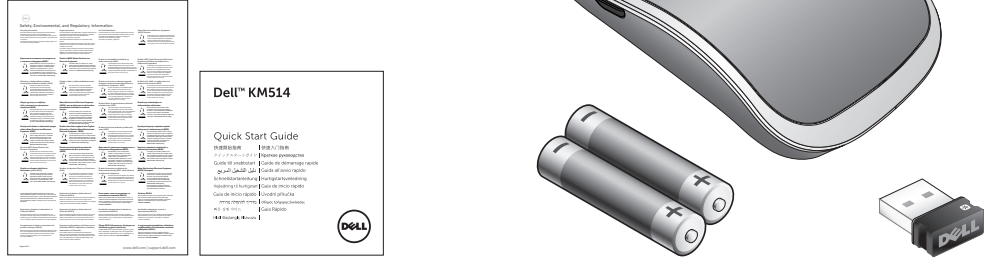

ملاحظة: قد تختلف المستندات التي تم شحنها مع هذا الماوس حسب المنطقة الخاصة بك.

إعداد ماوس Dell WM514 اللاسلكي

1. قم بتركيب بطاريتين AA في الماوس الخاص بك.

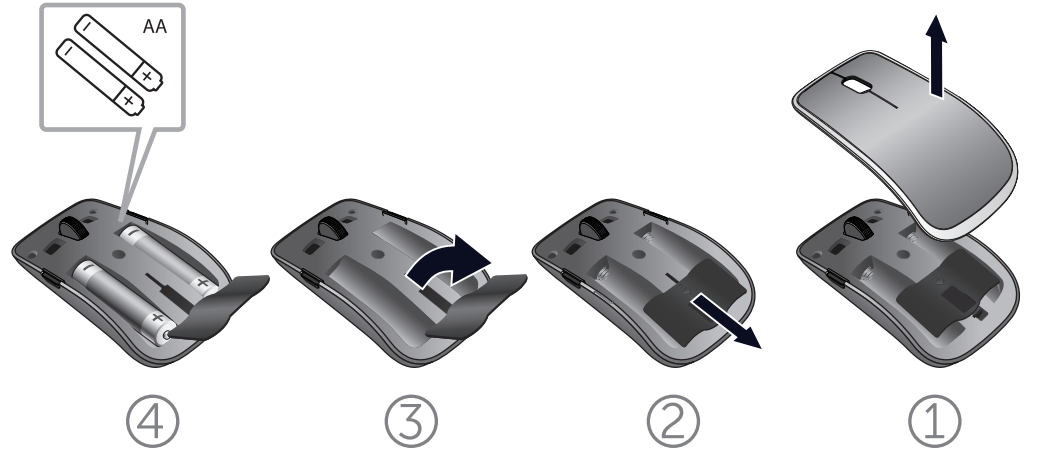

2. قم بتوصيل جهاز استقبال USB Unifying إلى الكمبيوتر الخاص بك.

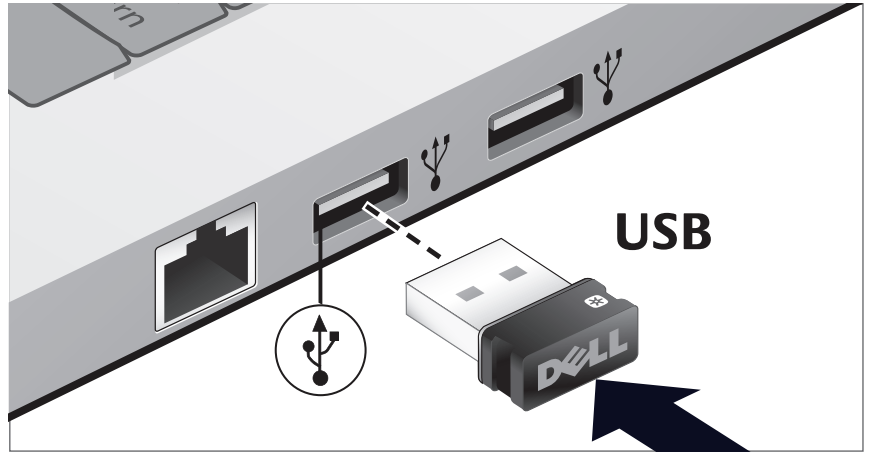

إذا لم يكن الماوس الخاص بك يعمل بشكل جيد، راجع القسم
استكشاف الأخطاء وإصلاحها.

مميزات مزاجفة Unifying

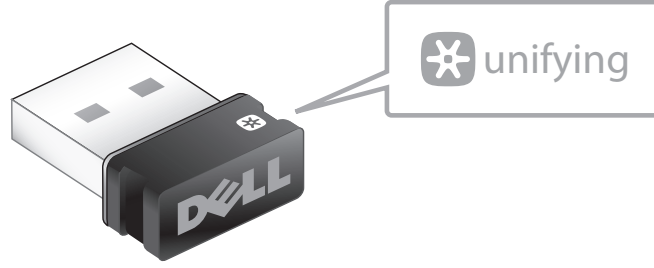

يعتبر جهاز استقبال USB Unifying عبارة عن جهاز استقبال لاسلكي يمكن أن يظل متصلاً بمنفذ USB للكمبيوتر الخاص بك، ليسمح لك بسهولة توصيل الماوس اللاسلكي الخاص بك إلى الكمبيوتر بسهولة وبما يصل إلى أربعة أجهزة لاسلكية متوافقة مع Unifying في نفس الوقت.

لبدء استخدام جهاز الاستقبال الخاص بك، تأكد من أن الكمبيوتر الخاص بك مثبت عليه البرامج المطلوبة. يمكن تثبيت برنامج Unifying بشكل مسبق على الكمبيوتر الخاص بك. كما يمكن أيضاً تنزيل البرنامج من

www.dell.com/support/Unifying

الخصائص

العرض العلوي

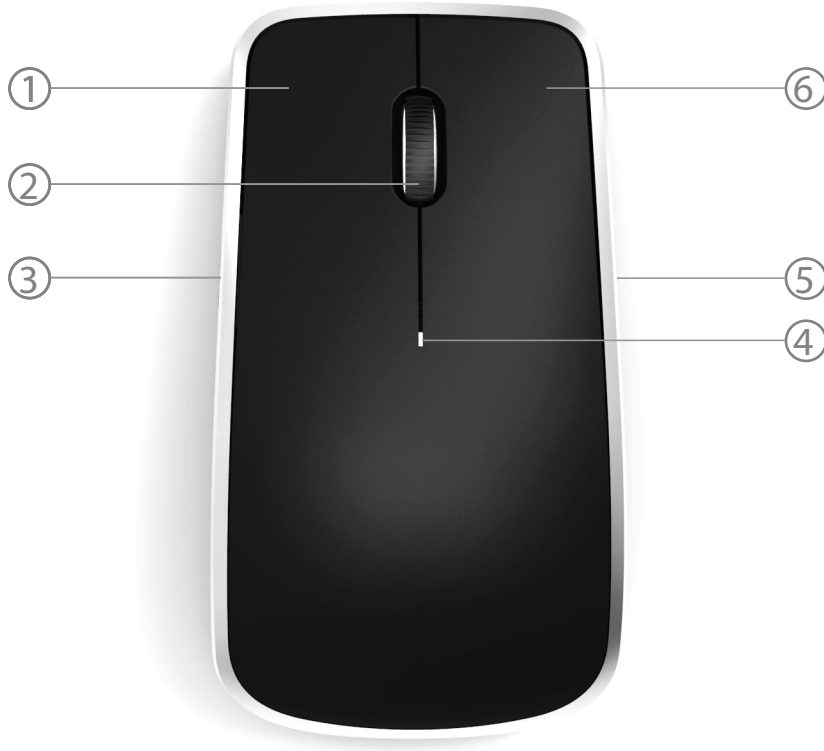

1. زر الفأرة الأيسر
2. بكرة التمرير
3. الزر الجانبي *
4. ضوء حالة البطارية
وميض خفيف - شحن البطارية منخفض: استبدل البطاريات.
5. الزر الجانبي *
6. زر الفأرة الأيمن

الخصائص

العرض السفلي



1. مستشعر الليزر

2. زر الطاقة

إشارات الاختصارات

Windows charms

اضغط باستمرار على الزر الجانبي، ومرر الماوس إلى اليسار.

(فقط Windows 8)

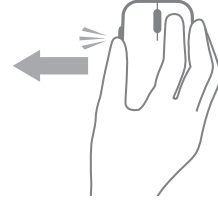

تشغيل التطبيقات

اضغط باستمرار على الزر الجانبي، ومرر الماوس إلى اليمين.

(فقط Windows 8)

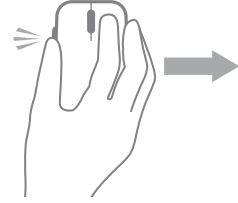

التمرير والتصفح التمرير الرباعي

(Windows 7 و 8)



تقريب/تباعد

اضغط واستمر بالضغط على الزر الجانبي، ثم قم بتمرير البكرة إلى أعلى وأسفل.

(Windows 7 و 8)



عودة

اضغط باستمرار على الزر الجانبي، وأدر العجلة إلى اليسار.

(Windows 7 و 8)



التالي

اضغط باستمرار على الزر الجانبي، وأدر العجلة إلى اليمين.

(Windows 7 و 8)



زيادة عمر البطارية لجهاز الفأرة الخاص بك

يملك الماوس ثلاثة أوضاع تشغيل مضمنة لتحويل طاقة البطارية:

1. نمط النوم (Sleep mode): عندما تكون الفأرة غير فعالة لمدة 5 ثوانٍ. لتنشيط الماوس: قم بتحريك العجلة أو النقر فوقها أو تمريرها.

2. نمط النوم العميق (Deep Sleep mode): عندما تكون الفأرة غير فعالة لمدة 5 دقائق. لإيقاظ الفأرة: قم بالتحريك أو النقر.

3. أوضاع الانقطاع (Cut-off mode): أوضاع الانقطاع: عندما يتم حمل الماوس بعيداً أو توجيهه إلى أعلى لمدة 5 دقائق أو عندما يكون الماوس في حالة غير نشطة لمدة 4 ساعات. لإيقاظ الفأرة: اضغط على زر الطاقة.

استكشاف الأخطاء وإصلاحها

إذا واجهت مشكلات مع جهاز الفأرة الخاص بك:

- تفحص ما إذا كانت البطاريات قد تم إدخالها بالاتجاه الصحيح.
- تفحص ما إذا كان ضوء زر الطاقة بالفأرة مضاءً.
- قم بفك وإعادة تركيب البطاريات. تفحص لرؤية ما إذا كان ضوء زر الطاقة يعمل (باللون الأبيض).
- قم بإزالة جهاز استقبال USB وأعد توصيله بالكمبيوتر الخاص بك.
- قم بإدراج جهاز استقبال USB في منفذ USB آخر على الكمبيوتر الخاص بك.
- أعد تشغيل الكمبيوتر الخاص بك.

المواصفات

عام

WM514
تكنولوجيا 2.4 جيجا هرتز لاسلكية
Microsoft Windows 8
Microsoft Windows 7
Microsoft Windows RT

رقم الموديل
نمط الاتصال
نظم التشغيل المدعومة

الكهرباء

من 0.95 فولت إلى 1.8 فولت
حوالي 12 شهر
بطاريات AA قلووية

جهد التشغيل
فترة حياة البطارية
البطارية المطلوبة

الخصائص المادية

0.3 ± 33.6 مم
 0.3 ± 58.4 مم
 0.5 ± 109.9 مم
67 جرام بدون البطاريات

الارتفاع
العرض
الطول
الوزن

بيئي

0 درجة مئوية حتى 40 درجة مئوية.
-40 درجة مئوية وحتى 65 درجة مئوية
90% كحد أقصى للرطوبة النسبية، بدون تكثف.
95% كحد أقصى للرطوبة النسبية، بدون تكثف.

درجة حرارة التشغيل
درجة حرارة التخزين:
رطوبة التشغيل
رطوبة التخزين:

2.4 جيجا هرتز لاسلكي

اتصال ثنائي الاتجاه (جهاز مرسل)
حتى 10 متر

إرسال الموجات:
النطاق

الضمان

ضمان محدود وسياسات الاسترجاع

تحمل المنتجات ذات العلامة التجارية Dell ضمان محدود على الأجهزة لمدة 1 عام.

إذا تم شراؤها مع نظام Dell، فهي تتبع ضمان النظام.

للعلاء في الولايات المتحدة:

يخضع شراؤك هذا واستخدامك لهذا المنتج إلى اتفاقية Dell للمستخدم النهائي، والتي يمكنك إيجادها على www.dell.com/terms. هذا المستند يحتوي على بند ملزم للتحكيم.

للعلاء الأوربيين، وفي الشرق الأوسط وأفريقيا:

تخضع المنتجات المباعة أو المستخدمة ذات العلامة التجارية Dell إلى الحقوق القانونية السارية الوطنية/العملية، وتخضع لأحكام أي اتفاقية مبيعات تجزئة قمت بإبرامها (والتي تسري بينك وبين بائع التجزئة)، وأحكام عقد المستخدم النهائي من Dell. يجوز لشركة Dell تقديم ضمان أجهزة إضافية - يمكن إيجاد التفاصيل الكاملة بشأن عقد Dell للمستخدم النهائي وأحكام الضمان بالذهاب إلى الرابط www.dell.com، وتحديد دولتك من القائمة أسفل الصفحة الرئيسية ثم النقر على رابط "الشروط والأحكام" لأحكام المستخدم النهائي أو رابط "الدعم" لأحكام الضمان.

للعلاء خارج الولايات المتحدة:

تخضع المنتجات المباعة أو المستخدمة ذات العلامة التجارية Dell إلى الحقوق القانونية السارية الوطنية/العملية، وتخضع لأحكام أي اتفاقية مبيعات تجزئة قمت بإبرامها (والتي تسري بينك وبين بائع التجزئة)، وأحكام الضمان من Dell. يجوز لشركة Dell تقديم ضمان أجهزة إضافية - يمكن إيجاد التفاصيل الكاملة بشأن أحكام ضمان شركة Dell بالذهاب إلى الرابط www.dell.com، وتحديد دولتك من القائمة أسفل الصفحة الرئيسية ثم النقر على رابط "الشروط والأحكام" أو رابط "الدعم" لأحكام الضمان.

تنظيمي

الموديل التنظيمي للفأرة: WM-514
الطراز التنظيمي للدنجل: C-U0007

المعلومات التشريعية

تتوافق هذه الأجهزة مع الجزء 15 من أحكام لجنة الاتصالات الفيدرالية (FCC). يخضع تشغيل الأجهزة إلى الشرطين التاليين: (1) لا يجوز أن يتسبب الجهاز في أذى التداخل، و (2) لا يجوز أن يقبل الجهاز أي تداخل قد يتسبب في تشغيل غير مرغوب.

تم اختبار هذا الجهاز ووجد أنه يتوافق مع حدود الفئة ب للأجهزة الرقمية، وفقاً لأحكام الجزء 15 من أحكام لجنة الاتصالات الفيدرالية (FCC). صممت هذه القيد لتوفير حماية معقولة ضد التداخل المسبب للأذى عند التركيب في منطقة سكنية. يتولد عن هذا الجهاز، ويستخدم، ومن الممكن أن يبث طاقة ترددات راديو. إذا لم يتم تركيب الجهاز واستخدامه وفقاً للتعليمات،

قد يتسبب الجهاز في أذى التداخل مع الاتصالات اللاسلكية. ليس هناك ضمان، ومع ذلك فإن مثل هذه التداخلات لن تحدث عند عملية تركيب محددة.

إذا تسبب هذا الجهاز في أذى التداخل مع استقبال الراديو أو التلفاز (الأمر الذي يمكن تحديده بتشغيل وإيقاف الجهاز)، فعلى المستخدم محاولة تصحيح التداخل عبر اتخاذ واحد أو أكثر من التدابير التالية:

- تغيير مكان الجهاز.
- زيادة المسافة الفاصلة بين الجهاز والمستقبل.
- توصيل الجهاز بمنفذ على دائرة تختلف عن الأجهزة الإلكترونية الأخرى.
- استشارة الوكيل أو فني راديو متمرس لطلب المساعدة.

اعتماد الوكالات

،C-tick، FCC، UL، CB، CE، Bahrain TRA، Brunei AITI، Canada IC، Chile SUBTEL، China، SRRC، India WPC، Indonesia SDPPI، Israel MOC، Japan MIC، Jordan TRC، Kuwait MOC، Malaysia SIRIM، Mauritius ICTA، Morocco ANRT، Philippines NTC، Qatar ictQATRA، Russia GOST، Saudi Arabia CITC & SASO، Serbia RATEL، Singapore iDA، South Africa ICASA، South Korea KCC، Taiwan BSMI & NCC، Thailand NTC، Ukraine UkrSEPRO، UAE TRA

الإعتمادات

لوجو Microsoft WHQL

اجتاز جهاز فأرة Dell™ WM514 Wireless Mouse اختبارات لوجو WHQL من خلال مختبرات جودة الأجهزة Microsoft Windows Hardware Quality Labs.

لوجو WHQL هو برنامج اعتماد تديره مختبرات جودة Microsoft Windows Hardware Quality Labs. في هذه الحالة فهو يضمن أن الجهاز متوافق مع أنظمة تشغيل ويندوز. تم تأهيل لوحة التحكم والماوس من خلال استخدام حزم اختبار WHQL وتم تضمينها في قائمة توافق أجهزة Microsoft.